

あめののはこ

Midoriya  
**R18**  
Todoroki





■注意■

- ・時期は1年夏を想定
- ・轟くんの個性解釈捏造
- ・その他いろいろ

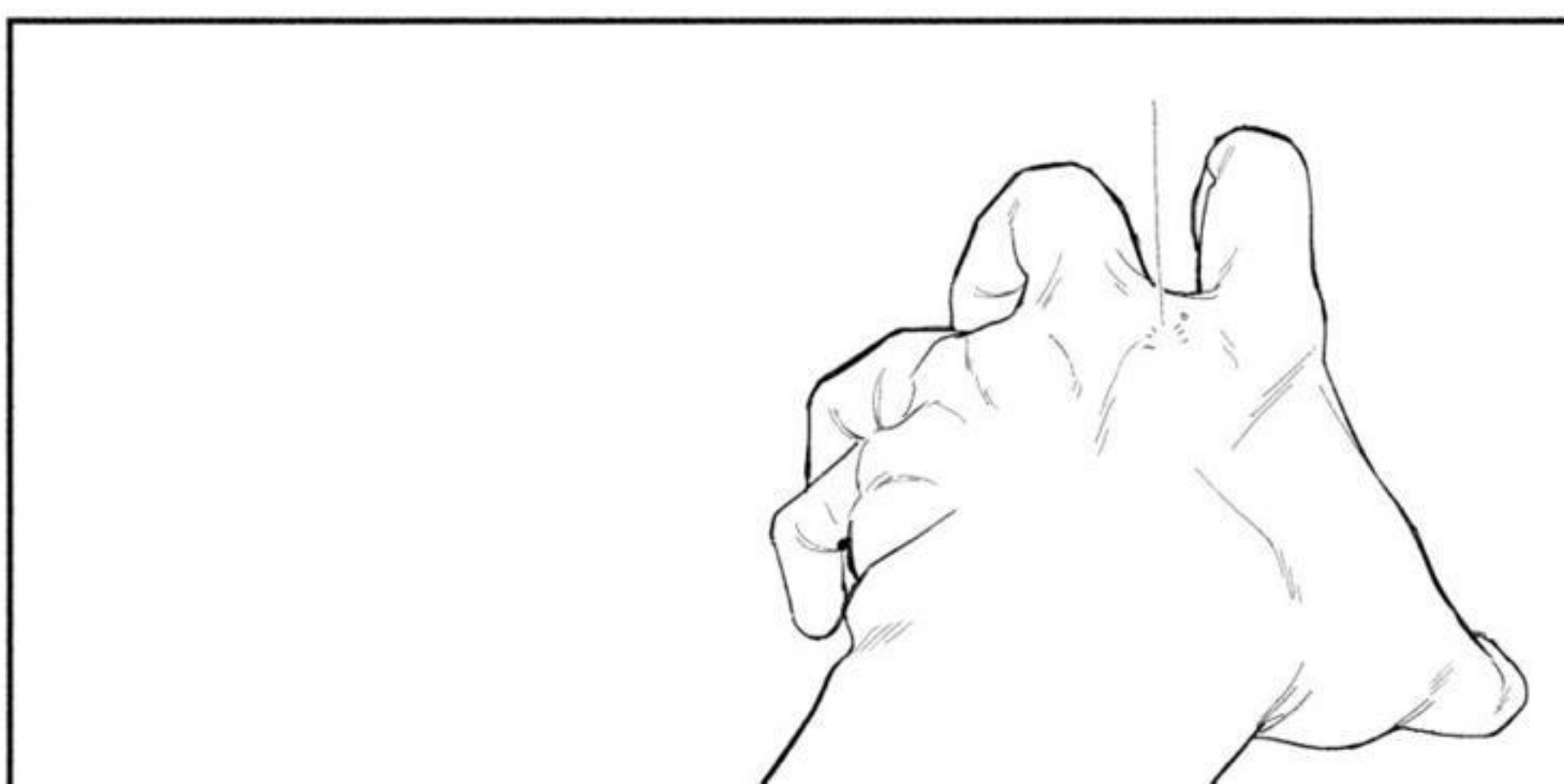



あら  
緑谷ちゃんに  
轟ちゃん  
二人とも  
残ってたのね

ああ



そうだ！  
僕の傘  
使って！

そうしたら  
緑谷ちゃんが  
濡れちゃう  
じゃない

……あ、



鞆に折り畳み  
入れたと  
思っていた  
のだけど……

だからって  
そのままは  
駄目だよ！

梅雨ちゃん  
水得意だけど  
風邪  
引いちゃうよ!?

うん

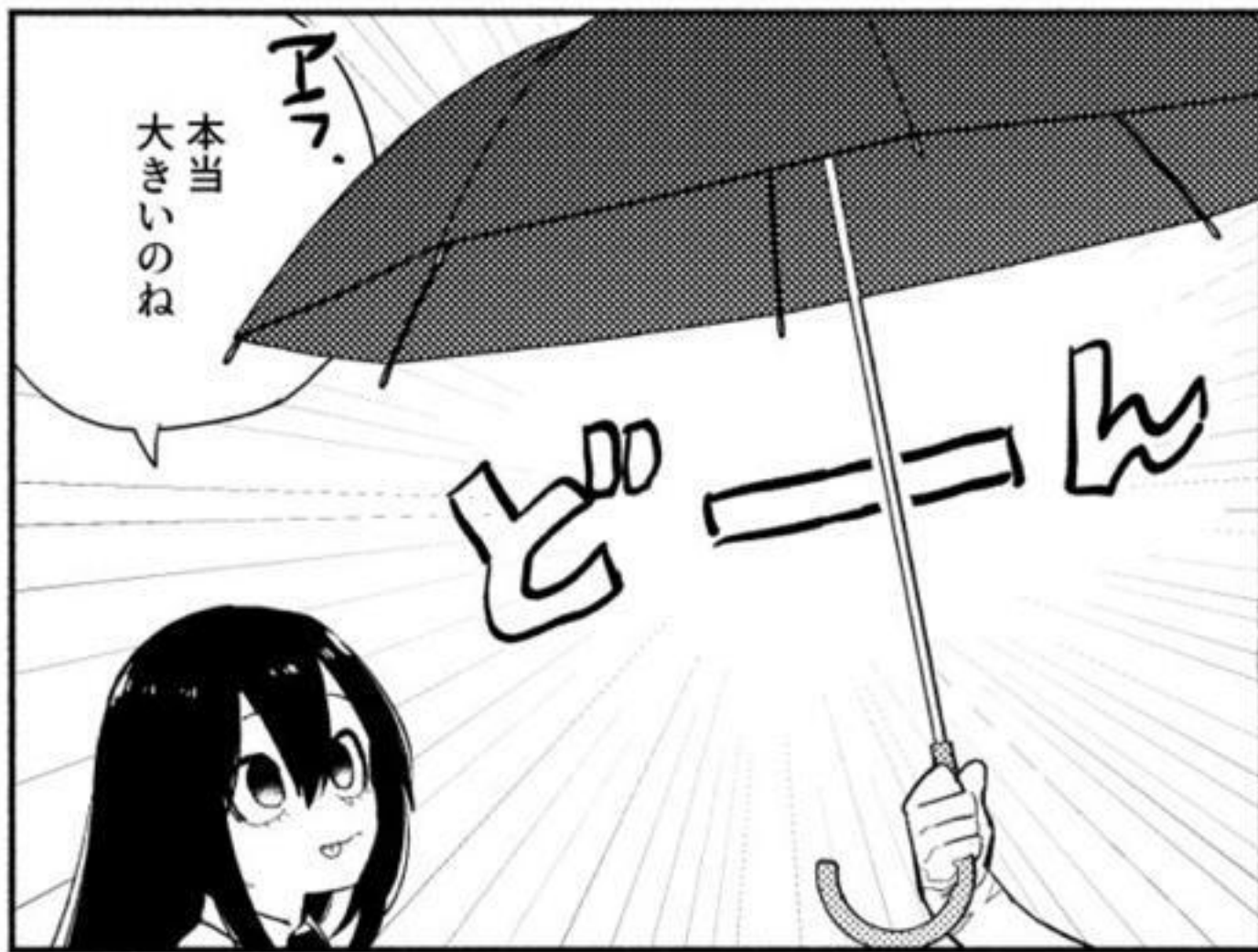

本当  
大きいのね

どーん



大丈夫!!  
僕の傘  
大きいんだ!

俺……



……ふふ  
お言葉に甘えて  
駅まで送って  
もらおうかしら

最寄りからは  
弟が来てくれる  
みたいだから

あつても  
一緒に入るのって  
えっと……  
その……!!

二人ぐらい  
余裕だから  
一緒に帰ろう!



たかが  
……





……轟くん?



今日はやけに  
じめじめ  
してるな……  
病院が涼しかった  
だけに余計

早く家に  
帰ってシャワー  
浴びるか





偶然だね  
今から  
お見舞い？  
帰りかな？

帰りだ！  
それより  
どうして  
緑谷がここに？



緑谷!?

あはは  
驚いた顔  
してる



欲しい本があって  
在庫検索したら  
この書店にあるって  
だから買いに  
来たんだ

ああ……  
あそこの本屋  
でかいもんな



お会計 してくるね〜!

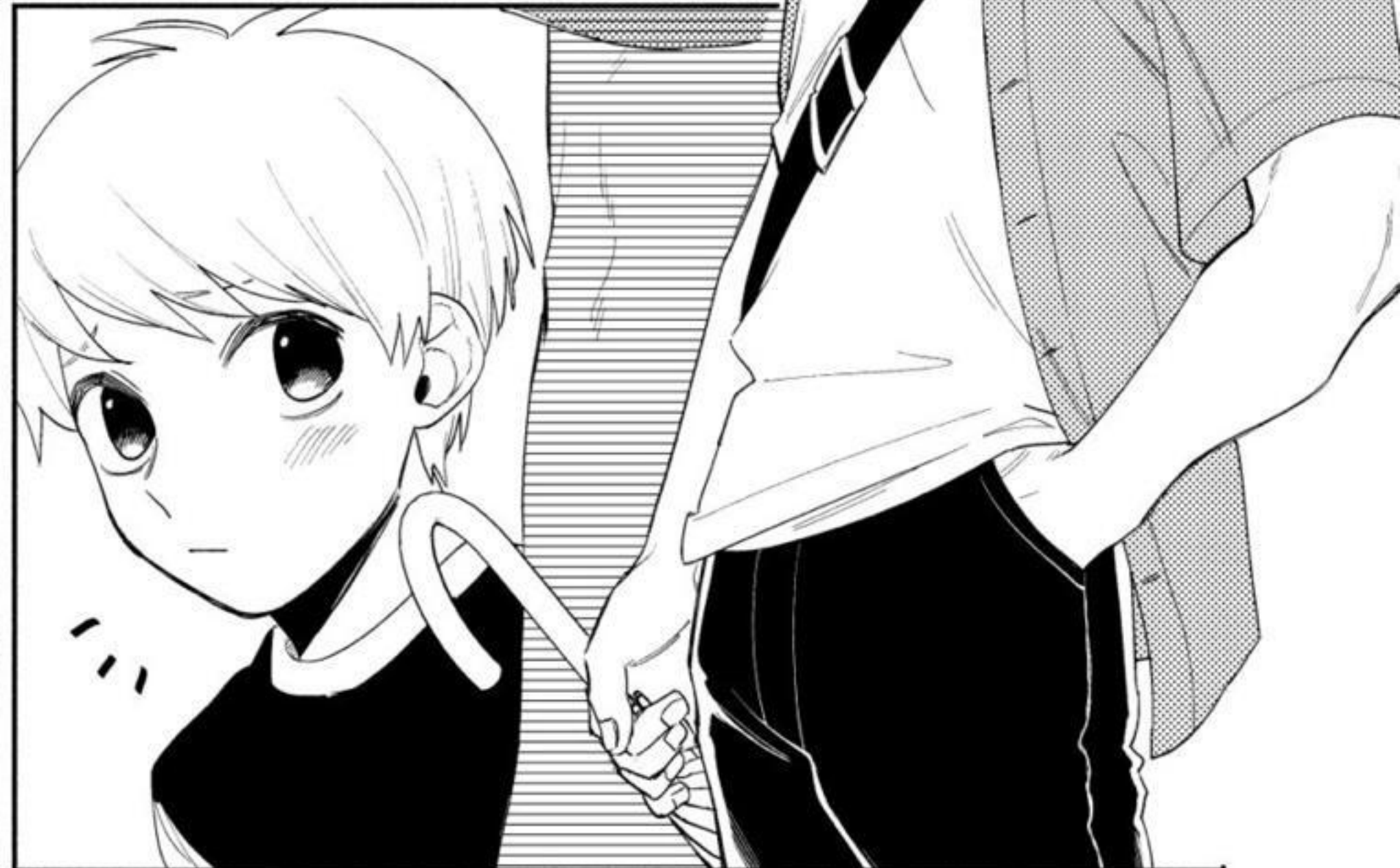
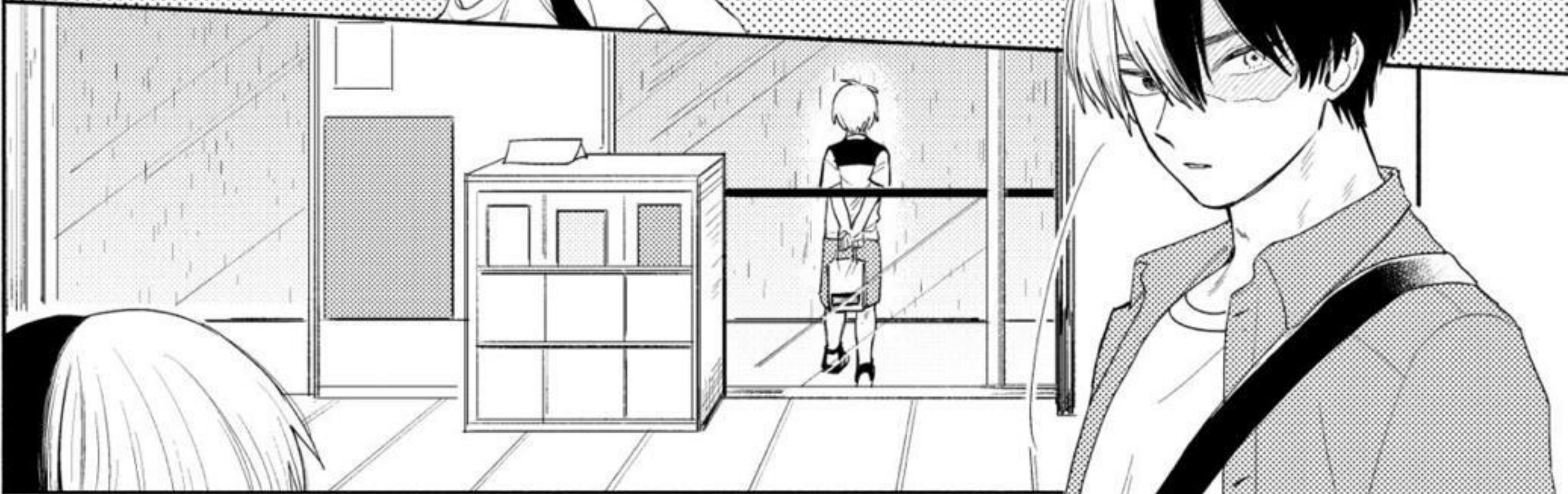



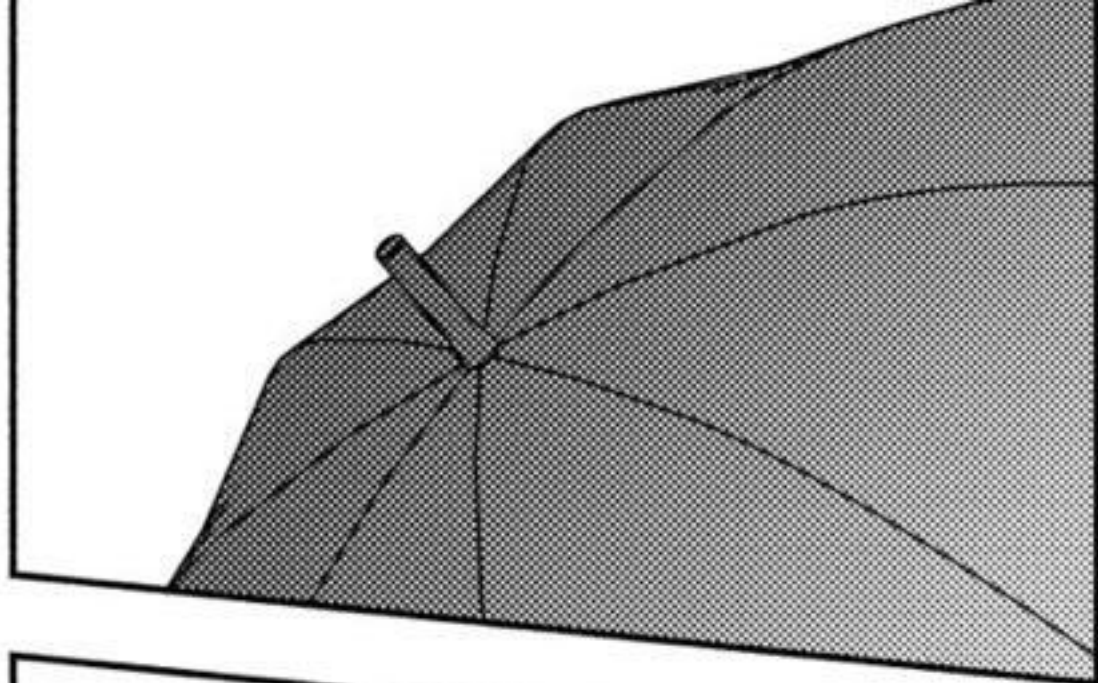

そうだ！  
僕が家まで  
送るよ！



轟くん！

入って！



あの日、  
所謂相合傘を  
している  
二人を見て

誰かと  
付き合うと  
こういう感情が  
生まれるのかと  
思ったし

単純に  
同じ傘なら  
遮られずに  
隣にいれるん  
だろうなと  
思った

絶好の機会が  
きたから  
提案したかったが  
何故か素直に  
言えなかった



実際してみると  
同じ傘に  
入っているだけ  
なのに妙に  
心臓がうるさい

いつもより  
緑谷の  
息遣いを  
耳が拾ってる  
気がして

こういうもん  
なのか…?  
晴れの日と  
同じ距離の  
はずなのに

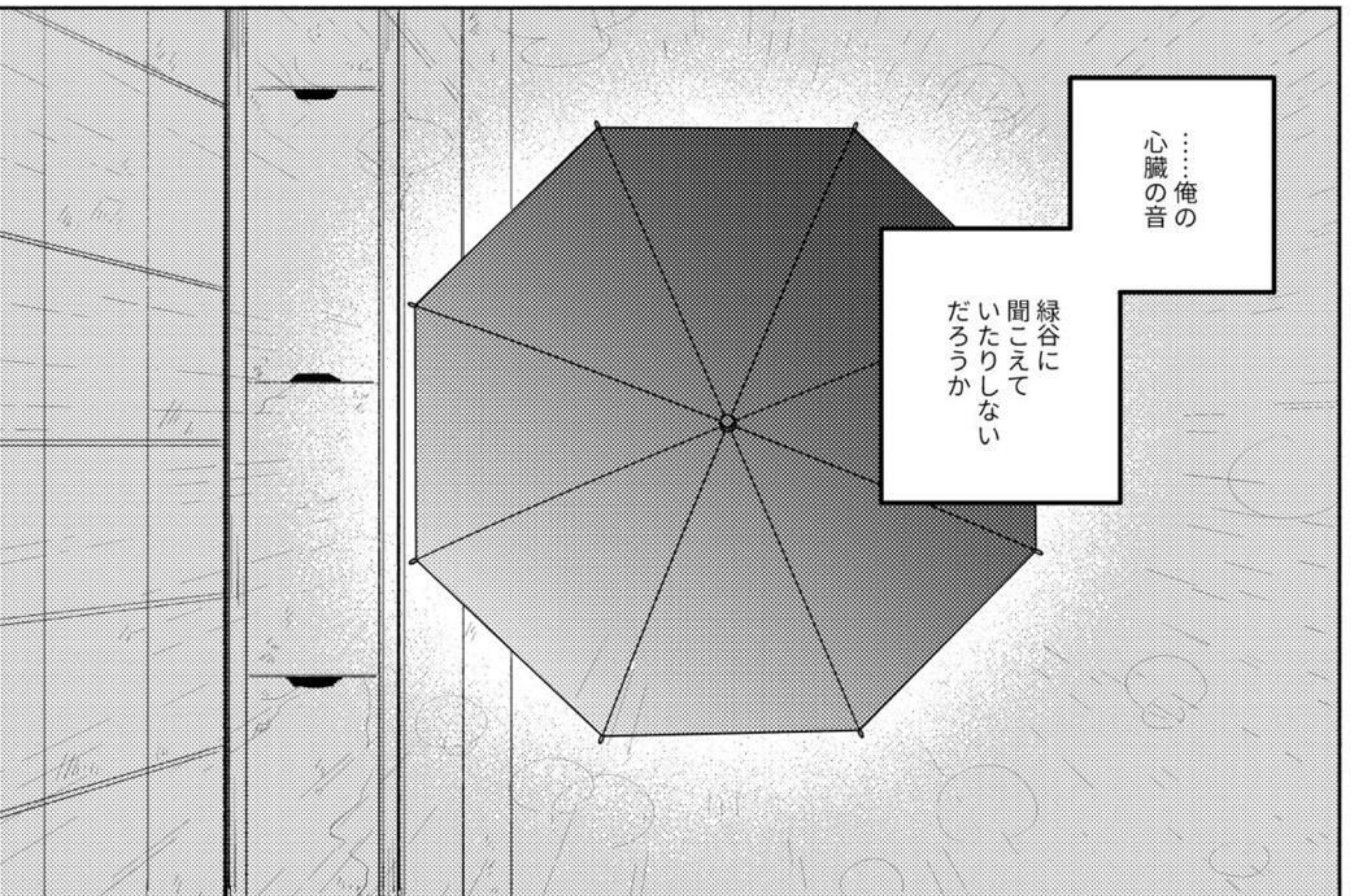

…俺の  
心臓の音

緑谷に  
聞こえて  
いたりしない  
だろうか





気にしないで  
ほんの少しだし!

グイッ

俺が濡れた方が  
いいだろ!  
家で着替えれば  
いいんだし

……  
どうし  
たんだ?  
緑谷変だぞ



わっ

ぼっ



何ていうか  
轟くんは  
男同士だし

あ、相合傘  
ぐらいつて  
思ったんだけど



女の子を傘に  
入れるなんて  
初めてしたから  
凄く緊張  
したんだよね…

ムッ

……それが  
どうしたんだ

彼氏に  
それ言うか?

……でね

……  
この前  
梅雨ちゃんと  
一緒に  
帰ったでしょ?





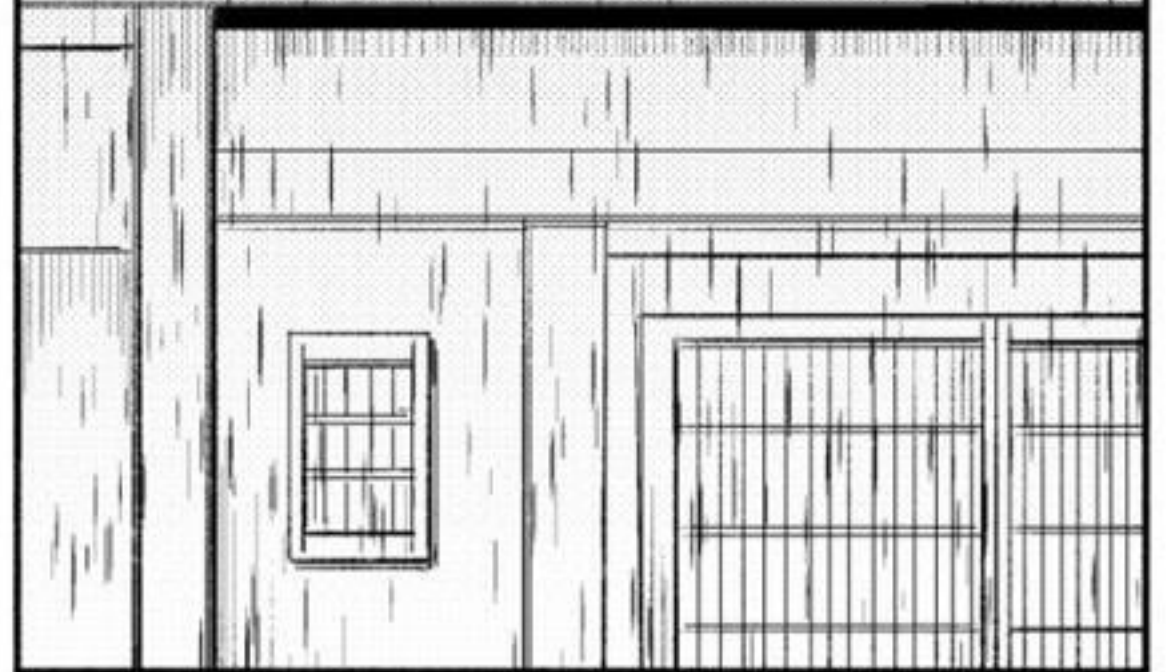
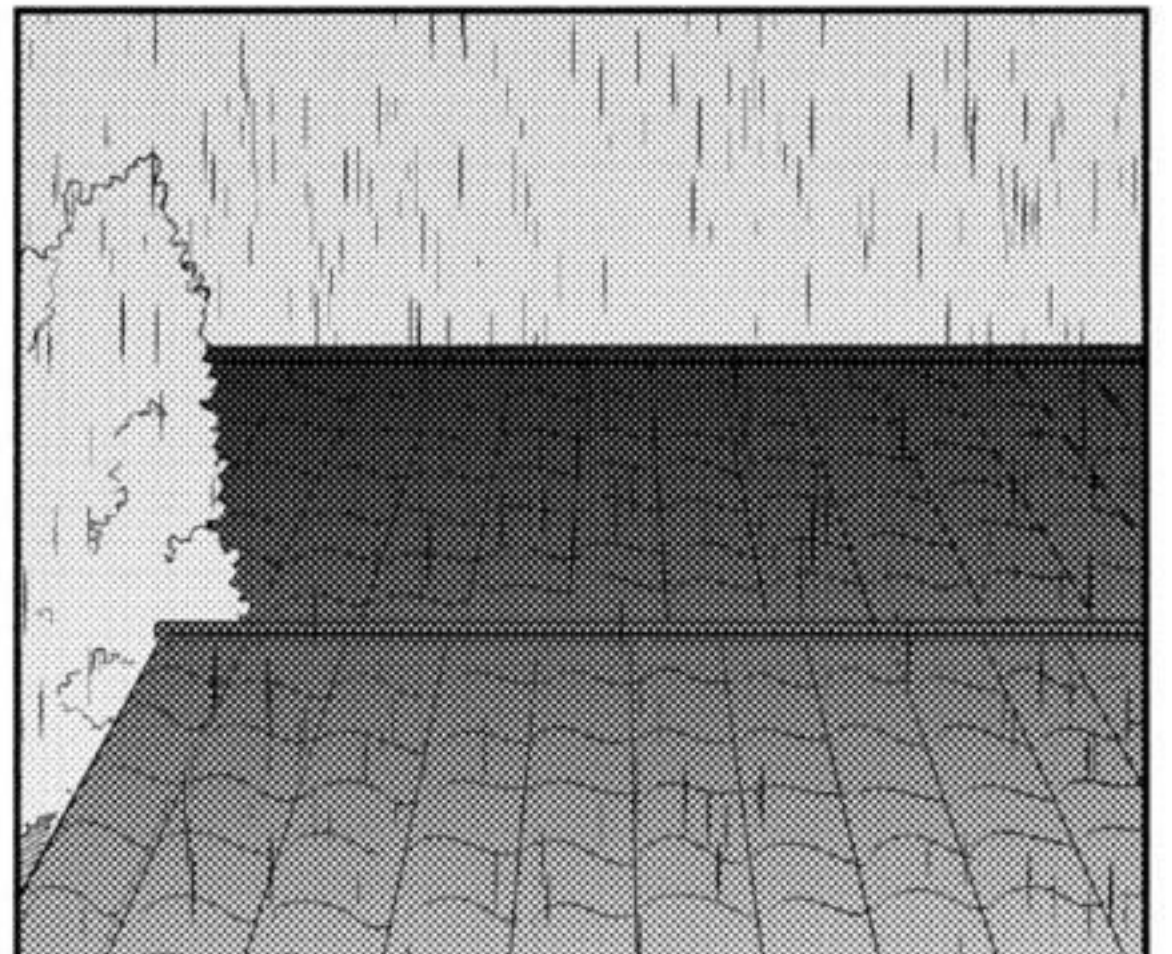

今日は家に  
誰もいねえから

うーうん



流れで  
轟くんの家…  
部屋  
きちやった……!!

轟くんの部屋…  
というか家って  
和風なんだ…  
布団で寝てるって  
前に言ってたな…

それに轟くんの  
へ、部屋着まで  
借りちゃった…!!

気のせい  
じゃないの  
今轟くんの

すん。

匂いに  
包まれて  
……



緑谷  
茶入れてきた



ひゃい!



あああ  
ありがとう!!  
タオルも!  
……服も!

寒くはないか?  
服、今乾燥  
させてるから

うん、ありがとう!  
そんなに  
濡れてないから  
大丈夫!  
本も大丈夫だった!

僕こそごめんね  
傘放しちやって…





情報過多で  
忘れてたけど  
路上でキス  
したんだって…

……  
それは、  
謝らないでよ

その…  
嬉しいこと  
なんだから



いや……、  
俺がキス  
したから…

!



確か雨の時に  
映える庭とか  
あったよね…!  
ええ…つと…



バキッ



りりっ立派な  
日本家屋だね!

ほくずっと  
団地住まいだから  
こういう縁側  
少し憧れちゃうな!  
木の香りもするし  
雨の音もなんだか  
風流に感じるし!













俺が誘った  
んだから

俺ばっか  
気持ちよく  
なってる

轟くん!?

緑谷も  
気持ちよく  
なれ

はあ



ん、元気に  
なってきたな

あっ  
っ

そりゃ  
そうだよ...  
もう...





さっき  
靴の中に  
あったのよって

予備に  
入れてるとか  
なのかな……

忘れてた  
のかな  
それとも、



いや、も……  
あ……  
家にまだ  
傘あるから  
買うのは……



轟くん  
かわいいなあ

本当に  
かわいい

ほお

ほお

みどりや……?



さっきから  
雨音が遠い...

傘の中に  
似てる

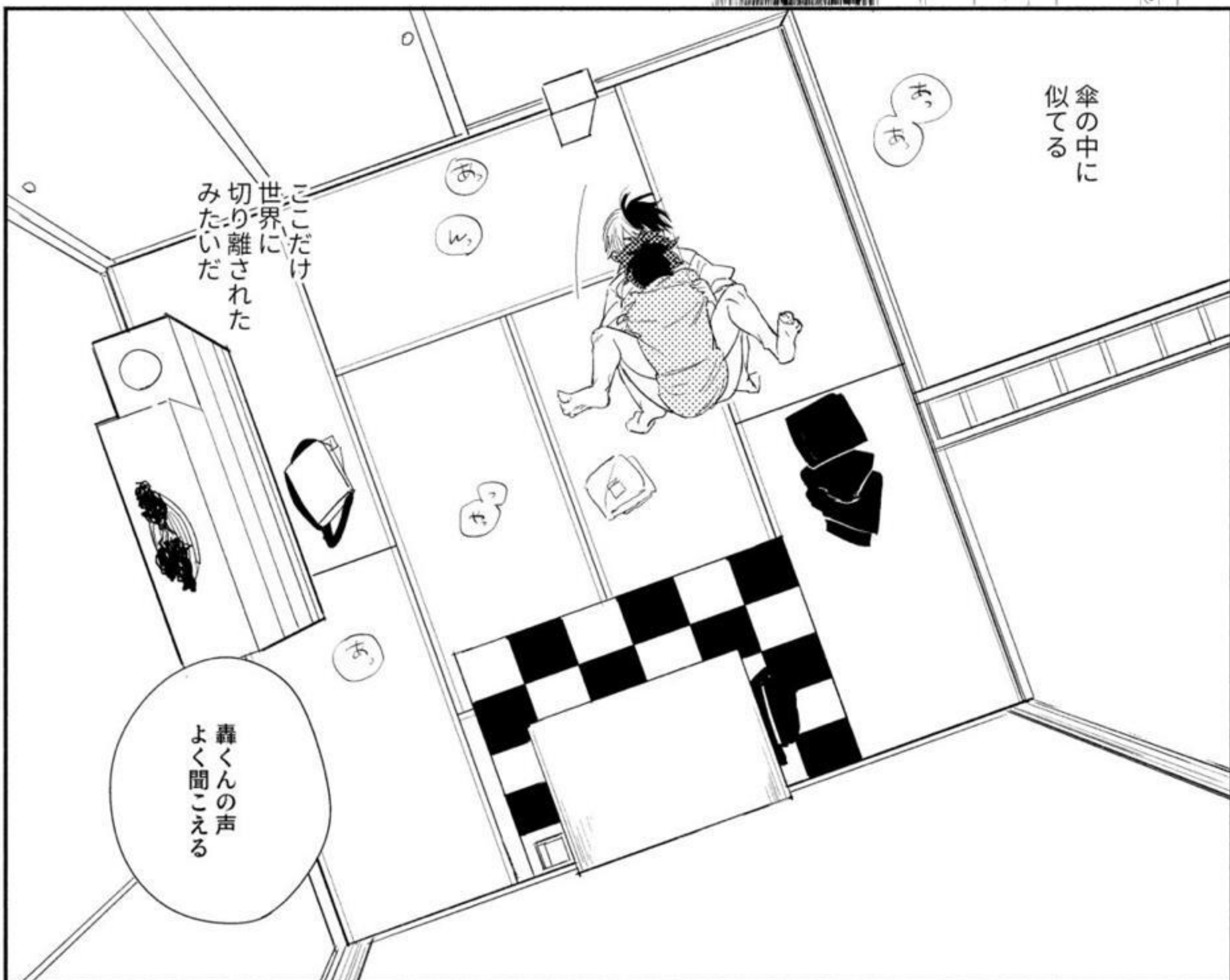

ここだけ  
世界に  
切り離された  
みたいだ

森くんの声  
よく聞こえる



はやいっ  
いつもより  
も...あつ

そりゃ、  
そうだよ



堪能  
しないとっ、ね

みどりや...っ



あっ

轟くんの  
匂いに  
包まれて

あっ

僕も正気じゃ  
ないんだよ

俺の...  
匂い...?



俺も  
したこと  
あるけど  
恥かしい  
んだな...

嗅ぐな...  
ばか

えっ

脱げ

え...?  
拗ねちゃったの?



うん  
部屋も  
そうだけど  
このシャツも  
轟くんの匂いが  
してて...

す

〇〇〇



おい  
今すること  
じゃねえだろ

ちょっと  
待ってね  
たたむ  
から



アッ  
脱ぐ！  
脱ぎます！

うわ  
汗で  
ベタベタだ

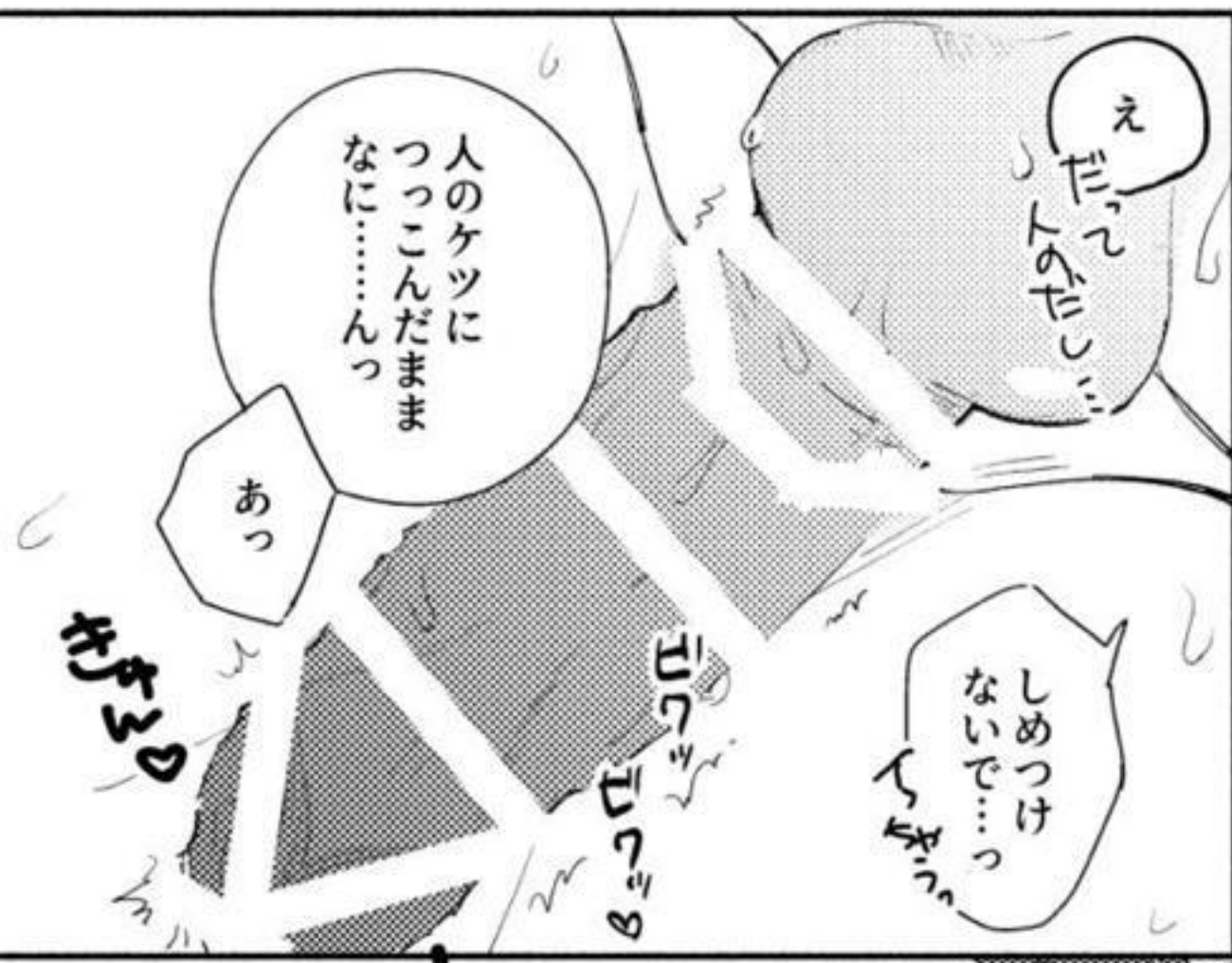

え  
だ  
人間のケツに  
つつこんだまま  
なに……んっ

しめつけ  
ないで……  
んっ

あっ

おは  
んっ



緑谷が  
動かねえ  
から……

はい！  
畳めました！  
ごめんね  
轟くん！  
いっぱい  
動くから！

僕だって  
動きたい  
んだから！

か  
ん  
ん

ん  
ん  
ん

ん  
ん  
ん

ん  
ん  
ん



緑谷……



轟くんの氷……











……あ



誘うって  
何にだ？



……雨の日に  
また誘っていい？

ん？

……  
そうだ  
轟くん



……  
どうかかな



あいあい傘



.....  
ああ

